

3M Poland

Materiały do Napraw Blacharsko-Lakierniczych

Katalog Produktów



3M



3M Poland

Materiały do Napraw Blacharsko-Lakierniczych

Katalog Produktów 2014 / 2015

Spis treści

1. Materiały ściernie	3
2. Włókny Scotch-Brite™	15
3. Systemy maskujące	21
4. System Mieszania i Przygotowania Lakieru PPS	27
5. System polerski	31
6. Produkty Ochrony Zdrowia	41
7. Powłoki, kleje, uszczelniacze i akcesoria	47
8. Urządzenia	53
Indeks	58

1. Materiały ściernie



Materiały do Napraw Blacharsko-Lakierniczych 3M

Materiały ściernie odgrywają zasadniczą rolę na każdym etapie procesów naprawczych w warsztatach samochodowych od przygotowania powierzchni aż po jej wykończenie.

W oparciu o innowacyjne technologie, firma 3M wprowadziła kompletną linię materiałów ściernych dostosowanych do wszystkich rodzajów aplikacji, zapewniając równomierne, jednolite wykończenie. Dzięki różnorodności asortymentowej materiały ściernie 3M dostępne są w szerokiej gamie rozmiarów i gradacji mogą być stosowane do prac zarówno na małych, trudno dostępnych powierzchniach jak również do usuwania twardych powłok lakierniczych, gwarantując perfekcyjne wykończenie.

Wielootworowe fioletowe krążki na rzep Hookit™ Purple + 734U/ 334U

Nasza przełomowa technologia (spiralne położenie otworów) maksymalizuje powierzchnię krążka nie pogarszając właściwości ściernych - tworzący się wir wciąga i kieruje cząsteczki pyłu do odkurzacza



Numer	Opis
50524	Krążki Hookit Purple +, 150 mm, 51-otworowe P80
50525	Krążki Hookit Purple +, 150 mm, 51-otworowe P120
50526	Krążki Hookit Purple +, 150 mm, 51-otworowe P150
50527	Krążki Hookit Purple +, 150 mm, 51-otworowe P180
50528	Krążki Hookit Purple +, 150 mm, 177-otworowe P220
50529	Krążki Hookit Purple +, 150 mm, 177-otworowe P240
50530	Krążki Hookit Purple +, 150 mm, 177-otworowe P280
50531	Krążki Hookit Purple +, 150 mm, 177-otworowe P320
50532	Krążki Hookit Purple +, 150 mm, 177-otworowe P360
50533	Krążki Hookit Purple +, 150 mm, 177-otworowe P400
50534	Krążki Hookit Purple +, 150 mm, 177-otworowe P500
50913	Krążki Hookit Purple+, 150 mm, 177- otworowe P600

Nowe wielootworowe krążki ściernie Cubitron™ II

Nowe wielootworowe krążki ściernie Cubitron™ II to maksymalna wydajność i szybkość szlifowania. Dzięki zastosowaniu ziarna ceramicznego w kształcie trójkątnym otrzymaliśmy jednakowe, szybsze szlifowanie o zwiększonej trwałości krążka nawet o dwa razy.



Numer	Opis
51221	Wielootworowe krążki ściernie Cubitron™ II P80
51222	Wielootworowe krążki ściernie Cubitron™ II P120

Krążki na rzep 325U/ 525U/ 78- otworowe

Szeroka oferta krążków ściernych 3M została wzbogacona o nowe Niebieskie krążki wielootworowe w gradacjach od P80 do P600. Zwiększona szybkość szlifowania oraz wydajność to efekt unikalnego spiralnego układu otworów, który w połączeniu z nową uniwersalną podkładką zapewnia doskonałą skuteczność odsysu pyłu.



Numer	Opis
51109	Krążki na rzep 525U niebieskie, 78-otworowe, P80
51110	Krążki na rzep 525U niebieskie, 78-otworowe, P100
51111	Krążki na rzep 525U niebieskie, 78-otworowe, P120
51112	Krążki na rzep 325U niebieskie, 78-otworowe, P150
51113	Krążki na rzep 325U niebieskie, 78-otworowe, P180
51114	Krążki na rzep 325U niebieskie, 78-otworowe, P220
51115	Krążki na rzep 325U niebieskie, 78-otworowe, P240
51116	Krążki na rzep 325U niebieskie, 78-otworowe, P280
51117	Krążki na rzep 325U niebieskie, 78-otworowe, P320
51118	Krążki na rzep 325U niebieskie, 78-otworowe, P360
51119	Krążki na rzep 325U niebieskie, 78-otworowe, P400
51120	Krążki na rzep 325U niebieskie, 78-otworowe, P500
51121	Krążki na rzep 325U niebieskie, 78-otworowe, P600

Krażki na rzep Hookit™ 255P+/ 15 - otworowe

Materiały ściernie 3M do szlifowania na sucho są z powodzeniem stosowane w warsztatach na całym świecie. Pomagają w osiągnięciu wysokiej jakości wykończenia w procesie naprawy.



Numer	Opis
50443	Krażki na rzep Hookit 255P+, 150 mm, 15- otworowe P80
50444	Krażki na rzep Hookit 255P+, 150 mm, 15- otworowe P100
50445	Krażki na rzep Hookit 255P+, 150 mm, 15- otworowe P120
50446	Krażki na rzep Hookit 255P+, 150 mm, 15- otworowe P150
50447	Krażki na rzep Hookit 255P+, 150 mm, 15- otworowe P180
50448	Krażki na rzep Hookit 255P+, 150 mm, 15- otworowe P220
50449	Krażki na rzep Hookit 255P+, 150 mm, 15- otworowe P240
50450	Krażki na rzep Hookit 255P+, 150 mm, 15- otworowe P280
50451	Krażki na rzep Hookit 255P+, 150 mm, 15- otworowe P320
50452	Krażki na rzep Hookit 255P+, 150 mm, 15- otworowe P360
50453	Krażki na rzep Hookit 255P+, 150 mm, 15- otworowe P400
50454	Krażki na rzep Hookit 255P+, 150 mm, 15- otworowe P500
50455	Krażki na rzep Hookit 255P+, 150 mm, 15-otworowe P600

Krażki na rzep Hookit™ 260L/7 i 9 – otworowe

Krażki ściernie na folii wykonane z drobnoziarnistego materiału ściernego z dodatkiem tlenku glinu są wytrzymałe i nie zapychają się.



Numer	Opis
50242	Krażki na rzep Hookit 260L, 150 mm, 7- otworowe P600
50241	Krażki na rzep Hookit 260L, 150 mm, 7- otworowe P800
50240	Krażki na rzep Hookit 260L, 150 mm, 7- otworowe P1000
50239	Krażki na rzep Hookit 260L, 150 mm, 7- otworowe P1200
50238	Krażki na rzep Hookit 260L, 150 mm, 7- otworowe P1500

Numer	Opis
62015	Krażki na rzep Hookit 260L, 150 mm, 9- otworowe P600
62014	Krażki na rzep Hookit 260L, 150 mm, 9- otworowe P800
62013	Krażki na rzep Hookit 260L, 150 mm, 9- otworowe P1000
62012	Krażki na rzep Hookit 260L, 150 mm, 9- otworowe P1200
62011	Krażki na rzep Hookit 260L, 150 mm, 9- otworowe P1500

Nowe Krażki na rzep Hookit™ 260L+/15 – otworowe

Nowe ulepszone krażki ściernie na folii wykonane z drobnoziarnistego materiału ściernego z dodatkiem tlenku glinu są wytrzymałe i nie zapychają się..



Numer	Opis
51156	Krażki na rzep Hookit 260L+, 150 mm, 15- otworowe P600
51155	Krażki na rzep Hookit 260L+, 150 mm, 15- otworowe P800
51157	Krażki na rzep Hookit 260L+, 150 mm, 15- otworowe P1000
51158	Krażki na rzep Hookit 260L+, 150 mm, 15- otworowe P1200
51154	Krażki na rzep Hookit 260L+, 150 mm, 15- otworowe P1500

3M™ Elastyczne krążki ścierne do szlifowania

3M™ Elastyczne Krążki ścierne do szlifowania to produkt idealny do zastosowania przy szlifowaniu podkładu czy przygotowania powierzchni. Produkt ten zapewnia doskonałe wykończenie powierzchni dzięki elastycznej konstrukcji, która dostosowuje się do każdej powierzchni. Elastyczne Krążki 3M zastosowane z miękką przekładką 3M doskonale sprawdzają się na brzegach paneli oraz w trudno dostępnych miejscach, takich jak: pokrywy zderzaka, krawędzie drzwi. Połączenie tradycyjnej konstrukcji materiału ściernego oraz dodatkowej elastyczności daje efekt szybszej i bardziej wydajnej pracy. Zdjęcie flexible disc.



Numer	Opis
34417	3M™ Elastyczne krążki ścierne 150mm, LD861A P400
34419	3M™ Elastyczne krążki ścierne 150mm, LD861A P600
34420	3M™ Elastyczne krążki ścierne 150mm, LD861A P800
34421	3M™ Elastyczne krążki ścierne 150mm, LD861A P1000
34422	3M™ Elastyczne krążki ścierne 150mm, LD861A P1200
34423	3M™ Elastyczne krążki ścierne 150mm, LD861A P1500

Krażek do szlifowania twardych powłok fabrycznych

Nowoczesne metody nakładania lakieru opierają się na malowaniu elektroforetycznym, które zapewnia powłokom bardzo wysoką odporność na zniszczenie. Krążki Hookit E-Coat rozwiązują problem szlifowania bardzo twardych powłok lakierniczych.



Numer	Opis
50535	Krażek do szlifowania 337U, 150 mm, P320

Krażki ścierne Trizact

Krażki wykonane z materiału o strukturze małych piramid, które zawierają wiele warstw materiału ściernego. Nowe cząsteczki ścierne są nieustannie eksponowane podczas pracy, co zdecydowanie wydłuża żywotność krążka i gwarantuje perfekcyjne wykończenie.



Numer	Opis
50341	Krażki ścierne Trizact, 150 mm, P1000
50413	Krażki ścierne Trizact, 75 mm, P1000
5600	Krażki ścierne Trizact, 150 mm, P1500
5601	Krażki ścierne Trizact, 75 mm, P1500
50414	Krażki ścierne Trizact, 150 mm, P3000
50415	Krażki ścierne Trizact, 75 mm, P3000
51130	Krażki ścierne Trizact, 150 mm, P6000
51131	Krażki ścierne Trizact, 75 mm, P6000
5791	Uchwyt ręczny do krążków, 150 mm
5792	Uchwyt półkrążek, 1/2 150mm

Wielootworowe podkładki do krążków na rzep Hookit™

Podkładki wykonane są z pianki o zwartej budowie, mają płaską część centralną oraz miękkie krawędzie, co wpływa na wydłużenie czasu ich użytkowania i zwiększa elastyczność. Do zastosowania z krążkami wielootworowymi, 7, 9 i 15-otworowymi.



Numer	Opis
50539	Wielootworowa podkładka 150 mm, żółta, 5/16"
50540	Wielootworowa podkładka 150 mm, szara, standard, 5/16"
50541	Wielootworowa podkładka 150 mm, czarna, miękka, 5/16"
50542	Wielootworowa podkładka 150 mm, szara, standard, M8
50543	Wielootworowa podkładka 150 mm, szara, miękka, M8

Podkładka Hookit™ do krążków na rzep Hookit™

Do zastosowania z krążkami 7, 9 i 15-otworowymi.



Numer	Opis
20465	Podkładka Hookit 6"x3/8"x5/8", otwory 8/6/1

Uniwersalne podkładki do krążków na rzep Hookit™

Uniwersalne podkładki do wszystkich dostępnych krążków ściernych 3M, które zapewniają doskonały odsys pyłu z całej powierzchni krążka dzięki spiralnemu układowi otworów. Jednolita, wysokiej jakości konstrukcja gwarantująca długotrwałe użytkowanie podkładek.



Numer	Opis
51122	Podkładka uniwersalna 150mm, standard 5/16"
51123	Podkładka uniwersalna 150mm, standard M8
51124	Podkładka uniwersalna 150mm miękka 5/16"
51125	Podkładka uniwersalna 150mm miękka M8

Podkładki do krążków na rzep Hookit™ 255P+/ 15- otworowe

Podkładki wykonane są z pianki o zwartej budowie, mają płaską część centralną oraz miękkie krawędzie, co wpływa na wydłużenie czasu ich użytkowania i większą elastyczność. Do zastosowania z krążkami wielootworowymi, 7, 9 i 15-otworowymi.



Numer	Opis
50391	Podkładka do krążków na rzep Hookit, 150 mm, miękka, 5/16"
50392	Podkładka do krążków na rzep Hookit, 150 mm, standard, 5/16"
50393	Podkładka do krążków na rzep Hookit, 150 mm, miękka, M8
50394	Podkładka do krążków na rzep Hookit, 150 mm, standard, M8

Uniwersalna podkładka 5/16" do krążków na rzep Hookit™/ Cubitron

Uniwersalna podkładka do wszystkich dostępnych krążków ściernych 3M, która zapewnia doskonały odsys pyłu z całej powierzchni krążka dzięki spiralnemu układowi otworów.



Numer	Opis
28729	Uniwersalna podkładka 5/16" do krążków na rzep Hookit™/ Cubitron

Miękkie przekładki do krążków na rzep Hookit™

Podkładki wykonane są z pianki o zwartej budowie, mają płaską część centralną oraz miękkie krawędzie, co wpływa na wydłużenie czasu ich użytkowania i większą elastyczność.



Numer	Opis
50544	Tarcza miękka, 150mm x 10mm do krążków 177 otworów (LD177A)
50545	Tarcza miękka, 150mm x 5mm do krążków 177 otworów (LD177A)
50547	Tarcza miękka, 150mm x 10mm do krążków 51 otworów (LD051A)
50548	Tarcza miękka, 150mm x 5mm do krążków 51 otworów (LD051A)
50396	Tarcza miękka, 150mm x 10mm, 15 otworów
50397	Tarcza miękka, 150mm x 5mm, 15 otworów
51126	Miękkie tarcze do krążków na rzep 150 x 5 mm
51127	Miękkie tarcze do krążków na rzep 150 x 10 mm

Krażki na rzep Hookit™ 255P+/ 75 mm

Drobnoziarnisty materiał ścierny z dodatkiem tlenku glinu. Wytrzymały i nie zapychający się. Do szlifowania podkładu należy użyć gradacji P600, do wyrównywania przejść P800/P1000 oraz P1200/P1500 do usuwania zrogowaceń i wtrąceń.



Numer	Opis
50088	Krażki na rzep Hookit 255P+, 75 mm, P80
50087	Krażki na rzep Hookit 255P+, 75 mm, P120
50086	Krażki na rzep Hookit 255P+, 75 mm, P180
50085	Krażki na rzep Hookit 255P+, 75 mm, P240
50083	Krażki na rzep Hookit 255P+, 75 mm, P320
50081	Krażki na rzep Hookit 255P+, 75 mm, P400
50080	Krażki na rzep Hookit 255P+, 75 mm, P500

Krażki na rzep Hookit™ 260L/ 75 mm

Drobnoziarnisty materiał ścierny z dodatkiem tlenku glinu. Wytrzymały i nie zapychający się. Do szlifowania podkładu należy użyć gradacji P600, do wyrównywania przejść P800/P1000 oraz P1200/P1500 do usuwania zrogowaceń i wtrąceń.



Numer	Opis
00911	Krażki na rzep Hookit 260L, 75 mm, P600
00910	Krażki na rzep Hookit 260L, 75 mm, P800
00909	Krażki na rzep Hookit 260L, 75 mm, P1000
00908	Krażki na rzep Hookit 260L, 75 mm, P1200
00907	Krażki na rzep Hookit 260L, 75 mm, P1500

Podkładka do krążków na rzep Hookit™ 75mm

Podkładki wykonane są z pianki o zwartej budowie, mają płaską część centralną oraz miękkie krawędzie, co wpływa na wydłużenie czasu ich użytkowania i większą elastyczność.



Numer	Opis
20350	Podkładka do krążków na rzep Hookit™ 75mm do zastosowania z maszynką 63377, 20316
20427	Podkładka do krążków na rzep Hookit™ 75mm do zastosowania z maszynką 28353

Podkładka do krążków na rzep Hookit™ 75mm



Numer	Opis
05771	Przekładka miękka do krążków na rzep Hookit 75mm, 6-otworowa



Maszyny do zastosowania z materiałami

28508/28509
Średnica 150 mm
Skok (2,5mm/5mm)



20316/63377
Średnica 75 mm
Skok (2,5mm/5mm)



64384/64380
Średnica 150 mm
Skok (2,5mm/5mm)



64400/64408
25l/50l
Klasa M



64396/64404
25l/50l
Klasa L



Arkusze ściernie Hookit™ Purple+, 70 x 127mm 334U/734U

Innowacyjna budowa materiału ściernego z równomiernie rozłożonymi otworami do odsysu pyłu w połączeniu z nową linią akcesoriów, to optymalne rozwiązanie do efektywnego szlifowania.



Numer	Opis
30649	Arkusze ściernie Purple+ 734U, 70 x 127 mm, P80
30647	Arkusze ściernie Purple+ 734U, 70 x 127 mm, P120
30646	Arkusze ściernie Purple+ 734U, 70 x 127 mm, P150
30645	Arkusze ściernie Purple+ 734U, 70 x 127 mm, P180
30644	Arkusze ściernie Purple+ 334U, 70 x 127 mm, P220
30643	Arkusze ściernie Purple+ 334U, 70 x 127 mm, P240
30642	Arkusze ściernie Purple+ 334U, 70 x 127 mm, P280
30641	Arkusze ściernie Purple+ 334U, 70 x 127 mm, P320
30651	Arkusze ściernie Purple+ 334U, 70 x 127 mm, P360
30640	Arkusze ściernie Purple+ 334U, 70 x 127 mm, P400
30639	Arkusze ściernie Purple+ 334U, 70 x 127 mm, P500

Arkusze ściernie Hookit™ Purple+, 115 x 225mm 334U/734U



Numer	Opis
30636	Arkusze ściernie Purple+ 734U, 115 x 225 mm, P80
30634	Arkusze ściernie Purple+ 734U, 115 x 225 mm, P120
30633	Arkusze ściernie Purple+ 734U, 115 x 225 mm, P150
30632	Arkusze ściernie Purple+ 734U, 115 x 225 mm, P180
30631	Arkusze ściernie Purple+ 334U, 115 x 225 mm, P220
30630	Arkusze ściernie Purple+ 334U, 115 x 225 mm, P240
30629	Arkusze ściernie Purple+ 334U, 115 x 225 mm, P280
30628	Arkusze ściernie Purple+ 334U, 115 x 225 mm, P320
30638	Arkusze ściernie Purple+ 334U, 115 x 225 mm, P360
30627	Arkusze ściernie Purple+ 334U, 115 x 225 mm, P400

Arkusze ściernie Hookit™ Purple+, 70 x 396mm 334U/734U



Numer	Opis
30623	Arkusze ściernie Purple+ 734U, 70 x 396 mm, P80
30621	Arkusze ściernie Purple+ 734U, 70 x 396 mm, P120
30620	Arkusze ściernie Purple+ 734U, 70 x 396 mm, P150
30619	Arkusze ściernie Purple+ 734U, 70 x 396 mm, P180
30618	Arkusze ściernie Purple+ 334U, 70 x 396 mm, P220
30617	Arkusze ściernie Purple+ 334U, 70 x 396 mm, P240
30616	Arkusze ściernie Purple+ 334U, 70 x 396 mm, P280
30615	Arkusze ściernie Purple+ 334U, 70 x 396 mm, P320
30625	Arkusze ściernie Purple+ 334U, 70 x 396 mm, P360
30614	Arkusze ściernie Purple+ 334U, 70 x 396 mm, P400

Bloki ręczne Hookit™ Purple+

Nowe bloki ręczne zostały zaprojektowane ergonomicznie, zapewniając doskonałe dopasowanie do dłoni oferując tym samym niezwykle wygodne, lekkie narzędzie do każdej aplikacji. Bezpośredni odpływ powietrza z panela do systemu odciągu jest osiągnięty poprzez wyrównanie otworów na arkuszu z owalnymi otworami na ulepszonych blokach ręcznych.



Numer	Opis
5179	Blok ręczny Hookit Purple +, 70 x 127 mm
5171	Blok ręczny Hookit Purple +, 70 x 198 mm
5172	Blok ręczny Hookit Purple +, 70 x 396 mm
5173	Blok ręczny Hookit Purple +, 115 x 225 mm

Bloki ręczne Hookit™ Purple+ z łukowymi nakładkami



Numer	Opis
50729	Blok ręczny Hookit Purple +, z łukowymi nakładkami 70 x 198 mm (wklęsła i wypukła)
50728	Blok ręczny Hookit Purple +, z łukowymi nakładkami 70 x 127 mm (wklęsła i wypukła)

Miękkie przekładki wielootworowe do bloków ręcznych Hookit™ Purple+



Numer	Opis
5175	Miękka przekładka do bloku ręcznego 70 x 198 mm
50742	Miękka przekładka do bloku ręcznego 70 x 127 mm

Wąż wymienny do bloków Hookit™ Purple+



Numer	Opis
5174	Wąż wymienny 6m

Stopy do arkuszy ręcznych Hookit™ Purple+

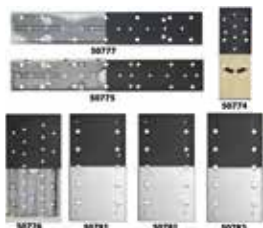

Numer	Opis
50774	Stopa do Rupes RE21AL 70x198mm
50775	Stopa do Rupes SL42A 70x396mm
50776	Stopa do Rupes 115x225mm
50777	Stopa do Rupes SL41A 70x396mm
50778	Stopa do Hutchins 900 115x225mm
50779	Stopa do Hutchins 2000VADF 70x396mm
50780	Stopa do Festo 115x225mm
50781	Stopa do Festo S1C RS100C 115x225mm
50782	Stopa do Festo LRB-1AS2 115x225mm

Puder kontrolny

3M Dry Guide jest rewolucyjną formą powłoki kontrolnej tzw. „kontrolki” sprawdzenia prawidłowości powierzchni przeszlifowanej.



Numer	Opis
9561	Gąbka do pudru kontrolnego
9560	Wkład do pudru kontrolnego czarny
50416	Wkład do pudru kontrolnego pomarańczowy

Środek ścierny na piance – gąbki ściernie

Do pracy w trudno dostępnych miejscach, do szlifowania krawędzi profilowanych i nieregularnych powierzchni. Idealne do ręcznego szlifowania szczególnie ważnych lub trudno dostępnych miejsc, w celu końcowego przygotowania przed nałożeniem powłoki wierzchniej. Gradacje Ultrafine/Microfine do przygotowania powierzchni pod szczególnie trudne kolory, Superfine do szlifowania podkładu lakierniczego, Fine i Medium do szlifowania przed nałożeniem podkładu lakierniczego.



Numer	Opis
03808	Gąbki ściernie 115 x 140 mm, Medium
03809	Gąbki ściernie 115 x 140 mm, Fine
03810	Gąbki ściernie 115 x 140 mm, Superfine
02601	Gąbki ściernie 115 x 140 mm, Ultrafine
02600	Gąbki ściernie 115 x 140 mm, Microfine

Gąbki ściernie na rolce do szlifowania ręcznego 216U

Elastyczny papier ścierny na gąbce do szlifowania. W opakowaniu 200 perforowanych arkuszy, w wymiarze 115mm x 120mm.



Numer	Opis
50743	Gąbki ściernie 216U na rolce 115 x 25 mm P1000
50340	Gąbki ściernie 216U na rolce 115 x 25 mm P800
50339	Gąbki ściernie 216U na rolce 115 x 25 mm P600
50338	Gąbki ściernie 216U na rolce 115 x 25 mm P500
50337	Gąbki ściernie 216U na rolce 115 x 25 mm P400
50336	Gąbki ściernie 216U na rolce 115 x 25 mm P360
50335	Gąbki ściernie 216U na rolce 115 x 25 mm P320
50334	Gąbki ściernie 216U na rolce 115 x 25 mm P280
50333	Gąbki ściernie 216U na rolce 115 x 25 mm P240
50332	Gąbki ściernie 216U na rolce 115 x 25 mm P220
50331	Gąbki ściernie 216U na rolce 115 x 25 mm P180
50330	Gąbki ściernie 216U na rolce 115 x 25 mm P150

Wodoodporny papier ścierny 401Q Micro Fine "Magic"

Ten wyjątkowy, wodoodporny materiał ścierny został stworzony do szlifowania ręcznego, podczas którego woda eliminuje proces zapychania materiału ściernego co przedłuża jego żywotność.



Numer	Opis
09545	Papier ścierny 401Q 130x 230 P1500
09546	Papier ścierny 401Q 130x 230 P2000
20445	Papier ścierny 401Q 130x 230 P2500

Wodoodporny papier ścierny 734 - arkusze

Papier ścierny 3M 734 dzięki zawartości węgla krzemowego, zapewnia wyjątkowo ostre ścieranie.



Numer	Opis
01970	Papier ścierny 734 230 x 280 P1200
01971	Papier ścierny 734 230 x 280 P1000
01972	Papier ścierny 734 230 x 280 P800
01973	Papier ścierny 734 230 x 280 P600
01974	Papier ścierny 734 230 x 280 P500
01975	Papier ścierny 734 230 x 280 P400
01976	Papier ścierny 734 230 x 280 P360
01977	Papier ścierny 734 230 x 280 P320
01978	Papier ścierny 734 230 x 280 P280
01979	Papier ścierny 734 230 x 280 P240
01980	Papier ścierny 734 230 x 280 P220
01981	Papier ścierny 734 230 x 280 P180
01982	Papier ścierny 734 230 x 280 P150
01986	Papier ścierny 734 230 x 280 P120
01987	Papier ścierny 734 230 x 280 P100
01988	Papier ścierny 734 230 x 280 P80

Elastyczne arkusze do szlifowania ręcznego

Elastyczne Arkusze Ścierne do szlifowania ręcznego to produkt idealny do zastosowania przy szlifowaniu podkładu, przygotowania powierzchni, czy jej wykończenia. Produkt ten zapewnia doskonałe wykończenie powierzchni dzięki elastycznej konstrukcji, która dostosowuje się do każdej powierzchni. Elastyczne Arkusze 3M doskonale sprawdzają się na brzegach paneli oraz w trudno dostępnych miejscach: pokrywy zderzaka, krawędzie drzwi. Połączenie tradycyjnej konstrukcji materiału ściernego do szlifowania ręcznego oraz dodatkowej elastyczności daje efekt szybszej i bardziej wydajnej pracy.



Numer	Opis
34337	Elastyczne arkusze do ręcznego szlifowania 140 x 170 mm P400
34339	Elastyczne arkusze do ręcznego szlifowania 140 x 170 mm P600
34340	Elastyczne arkusze do ręcznego szlifowania 140 x 170 mm P800
34341	Elastyczne arkusze do ręcznego szlifowania 140 x 170 mm P1000
34342	Elastyczne arkusze do ręcznego szlifowania 140 x 170 mm P1200
34343	Elastyczne arkusze do ręcznego szlifowania 140 x 170 mm P1500

Gumowy blok do szlifowania

Elastyczny blok gumowy, do którego mocowany jest papier ścierny do szlifowania na mokro lub suchu.



Numer	Opis
05519	Gumowy blok do szlifowania

Blok do arkuszy ściernych na rzep

Do pracy z materiałami ściernymi Hookit™. Dzięki ergonomicznemu kształtowi łatwo dopasowuje się do dłoni.



Numer	Opis
05742	Blok ręczny miękki 70mm x 127mm
05740	Blok ręczny twardy 70mm x 127mm

2. Włókniny Scotch-Brite™



Materiały do Napraw Blacharsko-Lakierniczych 3M

Cechą wyróżniającą materiały ściernie Scotch-Brite™ są ziarna ściernie, których równomierne rozmieszczenie w przestrzeni włókien nylonowych, zapewnia doskonałe chłodzenie w strefie obróbki.

Naturalną cechą włókien Scotch-Brite™ wynikającą z ich budowy jest duża sprężystość, dzięki czemu narzędzie z włókniny doskonale dopasowuje się do kształtu obrabianej powierzchni. Możliwe jest więc czyszczenie powierzchni zarówno płaskich, jak i o bardzo złożonych kształtach bez podcinania krawędzi i zmiany profilu detali.

Scotch-Brite™ doskonale sprawdza się w delikatnych operacjach, gdzie tolerancja kształtu i gładkości powierzchni są priorytetem.

Krażki z włókniny Scotch-Brite™ CFD Dia 150 mm

Odporny materiał Scotch Brite™ zaimpregnowany tlenkiem glinu przyczepionym żywicą, doskonale nadaje się do oczyszczenia i przygotowania powierzchni przed nałożeniem farby lub podkładu.



Numer	Opis
7614	Krażki CFD, czerwony, 150 mm, very fine
7613	Krażki CFD, szary, 150mm, ultra fine

Włóknina ścierna Scotch-Brite™ Pre-Cut

Wstępnie perforowana, włóknina ścierna Scotch Brite™ Pre-Cut w arkuszach, stosowana w procesie przygotowania powierzchni, zapewnia jej idealne wykończenie. Włóknina ścierna w arkuszach Extra Fine w kolorze miedzianym - szybsza praca, łatwiejsze matowanie. W rolce 35 perforowanych arkuszy o wymiarach 115x150mm



Numer	Opis
07903	Włóknina fioletowa, 115mm x 150mm, very fine
07904	Włóknina szara, 115mm x 150mm, ultra fine
07905	Włóknina miedziana, 115mm x 150mm, extra fine
07912	Podajnik do włóknin ściernych

Włóknina ścierna Scotch-Brite™ Multi-Flex

Rolki "Multiflex" – superelastyczne arkusze Scotch Brite™, które sprawdzają się w trudno dostępnych miejscach. W rolce 60 perforowanych arkuszy o wymiarach 100 x200mm.



Numer	Opis
07521	Włóknina fioletowa, 100mm x 200mm, very fine
07522	Włóknina szara, 100mm x 200mm, ultra fine
07905	Włóknina miedziana 100mm x 200mm, extra fine
07912	Podajnik do włóknin ściernych

Arkusze z włókniny Scotch-Brite™ do szlifowania ręcznego lub maszynowego

Uniwersalny materiał do wykańczania powierzchni, przygotowania podkładu, usuwania warstwy utlenionej i lekkiej rdzy. Idealny do trudno dostępnych miejsc, takich jak zamknięcia drzwi lub przedział silnika, gdzie tradycyjne papiery mogą się rozdzierać, jak również do napraw miejscowych w systemach z lakierem bazowym i lakierem bezbarwnym.



Numer	Opis
07447	Arkusze czerwone, 158 mm x 224 mm, very fine
07448	Arkusze szare, 158 mm x 224 mm, ultra fine

Scotch-Brite™ Durable Flex - Elastyczne arkusze do szlifowania ręcznego

Nowe arkusze Scotch-Brite™ Durable Flex do obróbki ręcznej łączą w sobie wiele cech podnoszących wydajność, by pozwolić na szybkie usuwanie obrabianego materiału przy pracach szlifierskich.



Numer	Opis
61500297686	Arkusze fioletowe, 115 mm x 230 mm, very fine
61500297694	Arkusze szare, 115 mm x 230 mm, ultra fine

Gąbki dwustronne pokryte włókniną Scotch Brite™

Wielowarstwowy blok z gąbki pokryty włókniną Scotch-Brite™.



Numer	Opis
07615	Gąbki fioletowe, 108 mm x 128 mm, very fine
07616	Gąbki szare, 108 mm x 128 mm, ultra fine
07619	Gąbki miedziane, 108 mm x 128 mm, extra fine

Żel matujący Scuff-It

Specjalna mieszanka minerałów i specjalnie przygotowanych kryształów mikrościernych, służy do szlifowania nowych lub powtórnie wykańczanych powierzchni na ostatnim etapie przygotowania do lakierowania. Jednocześnie matuje, odtuszcza i oczyszcza powierzchnię, zapewniając optymalną przyczepność lakieru



Numer	Opis
50018	Żel matujący Scuff-It , 700g

Zestaw do Napraw Blacharskich

Zestaw zawiera krążki z systemem Roloc wraz z maszynką do obróbki blacharskiej.



Numer	Opis
64875	Szlifierka oscylacyjna 50 mm
45096	Podkładka Roloc twarda 50 mm
33380	Roloc Cubitron II P80+, 50 mm
33379	Roloc Cubitron II P60+, 50 mm
33377	Roloc Cubitron II P36+, 50 mm
7524	Szczotka RD-ZB P50, 50 mm
7480	Krążek czyszczący SCD, 5 A CRS, 50 mm
676638	Elastyczne dyski CX-DR z włókniny Clean&Strip, 75 mm, S XCRS

Szczotki czyszczące „Roloc” Bristle Disc, 115 mm

Bristle Discs to trójwymiarowa szczotka czyszcząca zaimpregnowana plastikiem. Wykorzystywana jest jako szybkie narzędzie do usuwania resztek farb, pozostałości po klejach, rdzy i innych zanieczyszczeń na powierzchni.



Numer	Opis
07580	Szczotka zielona , 115/M14, P50
07581	Szczotka żółta, 115/M14, P80
07582	Szczotka biała, 115/M14, P120

Krążki Clean&Strip™ XT fioletowe

Czyszczące sztywne dyski z agresywnej włókniny 3M Clean&Strip™ , o zwiększonej żywotności i odporności na zniszczenie , zapychanie . Przeznaczone do czyszczenia powierzchni metalowych.



Numer	Opis
07933	Krążek fioletowy, XT-DC, 100 mm x 13 mm
07394	Krążek fioletowy, XT-DC, 150 mm x 13 mm
07947	Trzpień typu 900/6, dia 100 mm
07948	Trzpień typu 900/8, dia 150 mm

Krażki Clean&Strip™ XT fioletowe z podkładem fibrowym

Fioletowe krażki Clean&Strip™ to nowa generacja trwałych i wysoce odpornych na zużycie produktów. Dzięki mocnej konstrukcji mają doskonałe parametry pracy.



Numer	Opis
05816	Krażek fioletowy, XT-DB, 115 mm x 22 mm
9583	Podkładka do krażka 115mm

Krażki Clean&Strip™ XT Krażki fioletowe z systemem mocowania Roloc+

Fioletowe krażki Clean&Strip™ z zamontowanym złączem Roloc+, które w prosty sposób może być połączone z uchwytem Roloc+ (09884) zamontowanym do odpowiedniego urządzenia. Takie rozwiązanie pozwala na szybki montaż i demontaż krażków.



Numer	Opis
05814	Krażek fioletowy, 100 mm x 13 mm
05815	Krażek fioletowy, 125 mm x 13 mm
9884	Uchwyt Roloc+ 6,3mm

Krażki Clean&Strip™ GC niebieskie

Wysoce elastyczna tarcza jako alternatywa dla szczotek drucianych, służąca do zdzierania rdzy, farby, uszczelniaczy, powłok nadwozia oraz innych, ogólnych zastosowań. Zwiększona elastyczność, skuteczność czyszczenia i zdzierania. Bez trudu dociera do trudno dostępnych miejsc dając efekt gładkiej, jednolitej powierzchni.



Numer	Opis
57013	Krażek niebieski, CG-DC, 100 mm x 13 mm
57014	Krażek niebieski, CG-DC, 150 mm x 13 mm
07947	Trzpień typu 900/6, dia 100 mm
07948	Trzpień typu 900/8, dia 150 mm

Krażki z włókniny Scotch-Brite™ na rzep

Dyski z włókniny na rzep do obróbki wykańczającej, np. po dyskach lamelkowych. Charakteryzują się znacznie dłuższą żywotnością w porównaniu z tradycyjnymi drobnoziarnistymi materiałami ściernymi, oraz przestrzenną konstrukcją dzięki, której nie przegrzewają obrabianych powierzchni.



Numer	Opis
65333	Krażek brązowy, SC-DH coarse, 115mm
65335	Krażek czerwony, SC-DH medium, 115 mm

Podkładka do krażków z włókniny SC-DH

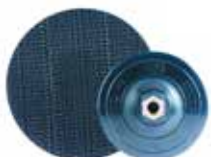

Numer	Opis
09562	115 mm, M14

Tarcze 3M SC-DR

Elastyczne dyski z włókniny 3M Surface Conditioning do obróbki wykańczającej. Idealny produkt do czyszczenia, polerowania i końcowego szlifowania metali.



Numer	Opis
05528	Dysk brązowy, 50 mm, coarse
05527	Dysk czerwony, 50 mm, medium
05523	Dysk niebieski, 50 mm, very fine
05532	Dysk brązowy, 75 mm, coarse
05531	Dysk czerwony, 75 mm, medium
05530	Dysk niebieski, 75 mm, very fine

Podkładki mocujące w systemie Roloc

Podkładki 3M gwarantują wysoką wytrzymałość i odporność termiczną. Nowa jakość ergonomii pracy



Numer	Opis
05539	Podkładka Roloc z wałkiem 6,3 mm, 50mm
05540	Podkładka Roloc z wałkiem 6,3 mm, 75 mm
84998	Podkładka Roloc M14, 75 mm

Krażek do usuwania taśm i klejów



Numer	Opis
07498	Krażek z mocowaniem 100 mm
07499	Krażek bez mocowania 100 mm

Wielowarstwowy krążek do usuwania taśm i klejów z systemem mocowania Roloc+



Numer	Opis
07501	Krażek 100 mm
07502	Krażek 150 mm
09884	Uchwyt Roloc+ 6,3mm

3. Systemy maskujące



Materiały do Napraw Blacharsko-Lakierniczych 3M

Firma 3M jest obecnie jednym z największych producentów taśm klejących na świecie. Dzięki intensywnym badaniom w naszych laboratoriach zlokalizowanych na całym świecie, stworzyliśmy całą ofertę nowoczesnych i innowacyjnych produktów, które zapewniają szybkie i efektywne rozwiązania maskujące. Taśmy zachowują swoje parametry w trakcie całego procesu maskowania, gwarantując równe odcięcie lakieru bez ryzyka nadmiernego gromadzenia się na krawędziach. Firma 3M™ rozwinęła system maskowania jeszcze bardziej w momencie wprowadzenia przezroczystej folii maskującej. Dzięki zastosowaniu unikalnych technologii, zmniejsza do minimum ryzyko powstawania plam, a przy tym doskonale przywiera do powierzchni pojazdu.

Scotch™ Taśma Maskująca 2328

Doskonale przylega, daje się bez śladów usunąć i tworzy dokładną linię odcięcia powierzchni lakierowanej.

- Czyste usuwanie.
- Dobre dopasowanie do powierzchni.
- Duża wytrzymałość na rozciąganie na krawędziach.



Numer	Opis
06304	Taśma maskująca 19mm x 50 m
06309	Taśma maskująca 25mm x 50 m
06310	Taśma maskująca 30mm x 50 m
06311	Taśma maskująca 38 mm x 50 m
06313	Taśma maskująca 50 mm x 50 m

Scotch™ Taśma Maskująca zielona 3030

Elastyczna, zachowująca swoje parametry w trakcie całego procesu maskowania, gwarantuje równe odcięcie lakieru bez ryzyka nadmiernego gromadzenia się na krawędziach. Nie pozostawia śladów kleju nawet przy ekspozycji na działanie promieniowania UV i wysokiej wilgotności.

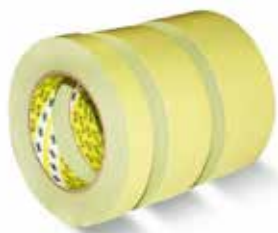

Numer	Opis
50977	Taśma maskująca 19mm x 50 m
50978	Taśma maskująca 25mm x 50 m
50979	Taśma maskująca 30mm x 50 m
50980	Taśma maskująca 38 mm x 50 m
50981	Taśma maskująca 50 mm x 50 m

Scotch™ Taśma Maskująca niebieska 3434

Taśma o najwyższych parametrach, spełniająca wszelkie wymagania w najtrudniejszych przypadkach maskowania lakierniczego. Dzięki wymienionej odporności na wodę i rozpuszczalniki można ją stosować do malowania zarówno nowoczesnymi lakierami dwuskładnikowymi, jak i wodorozcieńczalnymi.

- Odporna na działanie wody i rozpuszczalników.
- Bardzo dobra siła trzymania, nawet przy kilku cyklach suszenia.
- Bardzo dobra linia odcięcia lakieru.

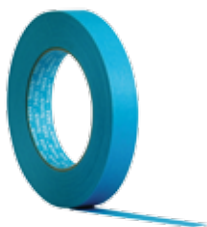

Numer	Opis
07895	Taśma maskująca 19mm x 50 m
07897	Taśma maskująca 25mm x 50 m
07893	Taśma maskująca 30mm x 50 m
07898	Taśma maskująca 38 mm x 50 m
07899	Taśma maskująca 50 mm x 50 m

Scotch™ Taśma paskowa Fine Line

Unosząc i zrywając dowolne paski można tworzyć nieskończoną liczbę różnych konfiguracji pasków. Przy grubości zaledwie 0,11 mm problem narastania krawędzi przy nadmiernym natryskiwaniu jest ograniczony do minimum. Dzięki niskiej przyczepności kleju taśma nie pozostawia śladów, nawet jeśli lakier nie jest jeszcze całkowicie twardy



Numer	Opis
06314	Taśma Fine Line 25,4 mm x 13,9 m

Taśma maskująca 218

Specjalistyczna taśma maskująca do rozdzielania kolorów.

- Ostre linie lakieru.
- Mniejsze narastanie krawędzi.
- Doskonale układanie się na krzywych bez rozdierania lub marszczenia krawędzi.
- Nie pozostawia odcisków nawet na świeżej powierzchni lakieru.



Numer	Opis
06300	Taśma maskująca 218 3 mm x 55 m
06301	Taśma maskująca 218 6 mm x 55 m
06302	Taśma maskująca 218 9 mm x 55 m
06303	Taśma maskująca 218 12 mm x 55 m
06305	Taśma maskująca 218 19 mm x 55 m

Taśma maskująca 471+

Wysoce elastyczna taśma maskująca do drobnych detali, o doskonałej przyczepności do plastiku i gumowych profili.

- Nie pozostawia kleju.
- Doskonała elastyczność wokół zakrzywień



Numer	Opis
06404	Taśma maskująca 471+ 3 mm x 33 m
06405	Taśma maskująca 471+ 6 mm x 33 m
85611	Taśma maskująca 471+ 9 mm x 33 m
06408	Taśma maskująca 471+ 12 mm x 33 m
06409	Taśma maskująca 471+ 19 mm x 33 m

Folia maskująca Premium PLUS

Łatwa do przesuwania i przycięcia, bardzo dobrze przylega do samochodu. Może być używana z suszarkami na podczerwień (do 120°C). Pozwala na uniknięcie mokrych plam oraz łatwe odklejanie i przenoszenie taśmy maskującej



Numer	Opis
50988	Folia maskująca 4 m x 150 m

Folia maskująca

Polietylenowa folia maskująca o dużej wytrzymałości, w arkuszach, przeznaczona do zabezpieczania samochodu podczas natryskiwania. Nie powoduje łuszczenia się lakieru lub podkładu. Statyczne przyleganie gwarantuje pełne maskowanie



Numer	Opis
7838	Folia maskująca 4 m x 150 m

Podajnik do folii maskującej



Numer	Opis
50872	Podajnik do folii maskującej



Taśma „Soft Edge” Plus

Nowa taśma maskująca „Soft Edge” PLUS jest idealna do maskowania różnej wielkości szczelin w tym także tych najwęższych, znajdujących się w nowoczesnych modelach samochodów.



Numer	Opis
50421	Soft Edge Plus 7 x 21 mm x 7 m

Taśma Soft-Edge

Efektywne rozwiązanie do szybkiego i profesjonalnego maskowania. Taśmę stosuje się do maskowania otworów w samochodzie tj. drzwi, maski, zakrętki zbiornika paliwowego. Taśma pozostawia tzw. miękki brzeg oraz zabezpiecza wnętrze przed kurzem i lakierem



Numer	Opis
09678	Soft Edge 13 mm x 50 m
09973	Soft Edge 19 mm x 35 m

Taśma maskująca STT

Idealne rozwiązanie eliminujące linie/przejścia pomiędzy lakierem, podkładem i innymi powłokami. Wyjątkowa struktura taśmy z bazową warstwą kleju w jej centralnej części powoduje tworzenie się miękkiego, łagodnego przejścia pomiędzy warstwami. Eliminuje konieczność poprawek, przyspiesza proces maskowania i wspomaga osiągnięcie wysokiej jakości naprawy.



Numer	Opis
06800	Taśma STT 10 mm x 9 m

Taśma maskująca do szyb wklejanych

Przeznaczona do maskowania gumowych elementów ozdobnych karoserii na klejonych i uszczelnianych szybach. Chroni uszczelkę przed polakierowaniem, ułatwia maskowanie narożników, odporna na temperaturę.

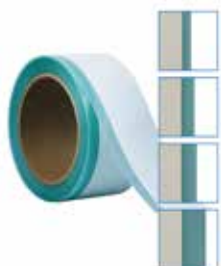

Numer	Opis
06348	Taśma 15mm, 50mm x 10m
06349	Taśma 10mm, 50mm x 10m
06347	Taśma 7mm, 50mm x 10m
06345	Taśma 5 mm, 50mm x 10m
09529	Taśma podnosząca do szyb wklejanych wraz z aplikatorem, 6 mm x 40m

Taśma dwustronnie klejąca PT 1100 Plus (1,1 mm)

Dwustronna taśma przeznaczona do klejenia listew samochodowych oraz innych elementów krytycznych ze względu na zastosowanie mocnych klejów i doskonałe przyleganie do powierzchni. Dopasowana do większości powierzchni, kompatybilna z lakierami samochodowymi.



Numer	Opis
80318	Taśma PT 1100 Plus 6 mm x 20 m
80319	Taśma PT 1100 Plus 9 mm x 20 m
80320	Taśma PT 1100 Plus 12 mm x 20 m
80321	Taśma PT 1100 Plus 16 mm x 20 m
80322	Taśma PT 1100 Plus 19 mm x 20 m

System Ochrony Kabin Lakierniczych Dirt Trap

Dirt Trap stanowi nie tylko świetną ochronę powierzchni, ale także odsłania przełomową technologię, która przy pomocy unikalnej konstrukcji włókien wyłapuje kurz, brud oraz pył lakierniczy.

Ochrona przed zanieczyszczeniami i mgłą lakierniczą, redukcja kosztów eksploatacji kabiny lakierniczej, zabezpieczenie jednej z najbardziej kosztownych inwestycji w warsztacie lakierniczym, poprawa oświetlenia kabiny lakierniczej.



Numer	Opis
36852	Materiał ochronny do kabin (71 cm x 91 m)
36856	Folia do okien i lamp (45 cm x 30 m)
36862	Podajnik do materiału ochronnego do kabin Dirt Trap
36863	Podajnik do folii do okien i lamp Dirt Trap
36861	Zestaw startowy Dirt Trap: materiał ochronny do kabin z podajnikiem, Folia do okien i lamp z podajnikiem

4. System Mieszania i Przygotowania Lakieru PPS



Materiały do Napraw Blacharsko-Lakierniczych 3M

System Mieszania i Przygotowania Lakieru 3M PPS™ doskonale sprawdza się podczas mieszania, przygotowywania oraz aplikacji podkładów, powłok bazowych i bezbarwnych. Użycie systemu 3M PPS™ eliminuje konieczność użycia tradycyjnych kubków i papierowych filtrów co pozwala zaoszczędzić czas oraz zwiększyć produktywność. Konstrukcja systemu umożliwia użycie go pod dowolnym kątem, gwarantując tym samym osiągnięcie idealnego wykończenia.

System Accuspray

Bardzo lekki i wygodny w użyciu pistolet Accuspray do aplikacji podkładu. Proste i szybkie czyszczenie – zmniejsza zużycie rozpuszczalników. Zapewnia znakomite rozpylenie dające gładkie i płaskie wykończenie redukujące proces szlifowania.



Numer	Opis
16570	Pistolet Spray Gun Model HG09 + 3 głowice
16577	Pistolet Accuspray Model HG14*

Głowice wymienne do pistoletu Accuspray

Jedynym elementem, który należy oczyścić po zakończeniu pracy przy użyciu niewielkiej ilości rozpuszczalnika jest głowica natryskowa. Można ją również w łatwy sposób wymienić na nową, dzięki czemu pistolet zawsze wygląda i funkcjonuje jak nowy.



Numer	Opis
16611	Głowice wymienne 4 szt.
16611	Głowice wymienne 1,8 mm - 4 szt.
16612	Głowice wymienne 1,4 mm - 4 szt.
16609	Głowice wymienne 2,0 mm - 4 szt.

Podajnik+ 8 głowic Accuspray



Numer	Opis
16610	Podajnik z dodatkowymi 8 głowicami wymiennymi

Imitator światła dziennego II z akcesoriami

Przenośna lampa doskonale imitująca światło dzienne. Zestaw zawiera: imitator, baterię, ładowarkę, kable oraz instrukcję obsługi.



Numer	Opis
16550	Imitator Światła Słonecznego z akcesoriami
16555	Bateria Niklowo-Wodorkowa
16551	Żarówka
16556	Ładowarka
16553	Ostona plastikowa
16552	Szybka do imitatora (dyfuzor)

System przygotowania Lakieru – Kubki wewnętrzne/ miękkie

PPS™ jest szczelnym systemem, z wbudowanym filtrem, co eliminuje ryzyko zanieczyszczenia lakieru. Czyszczenie pistoletu jest niezwykle łatwe, nie ma konieczności mycia kubków. Lakier może być przechowywany w tym samym kubku - wystarczy nałożyć pokrywkę. Zestaw zawiera 50 kubków wewnętrznych / miękkich, 25 pokryw (z wbudowanym filtrem), koreczki zamykające filtr



Numer	Opis
16114	Mini PPS Zestaw kubków wewnętrznych/ miękkich 200 mikronów (180ml)
16752	Mini PPS Zestaw kubków wewnętrznych/ miękkich 125 mikronów (180ml)
16112	Midi PPS Zestaw kubków wewnętrznych/ miękkich 200 mikronów (400ml)
16312	Midi PPS Zestaw kubków wewnętrznych/ miękkich 125 mikronów (400ml)
16000	Standard PPS Zestaw kubków wewnętrznych/ miękkich 200 mikronów (650ml)
16026	Standard PPS Zestaw kubków wewnętrznych/ miękkich 125 mikronów (650ml)
16030	Standard PPS Zestaw kubków wewnętrznych/ miękkich 80 mikronów (650 ml)
16024	Duży PPS Zestaw kubków wewnętrznych/ miękkich 200 mikronów (850ml)
16740	Duży PPS Zestaw kubków wewnętrznych/ miękkich 125 mikronów (850ml)

System przygotowania Lakieru – Kubki zewnętrzne/twarde

Zestaw zawiera 2 kubki zewnętrzne/twarde, 2 pierścienie zamykające/kołnierze.



Numer	Opis
16115	Mini PPS kubek zewnętrzny/twardy do mieszania i lakierowania (180ml)
16122	Midi PPS kubek zewnętrzny/twardy do mieszania i lakierowania (400ml)
16001	Standard PPS kubek zewnętrzny/twardy do mieszania i lakierowania (650ml)
16023	Duży PPS kubek zewnętrzny/twardy do mieszania i lakierowania (850ml)

Podajniki do kubków i pokryw

Pokryvky i pojemniki przechowywane są w dystrybutorze, który w łatwy sposób można przymocować do ściany, zapewnia łatwą dostępność i ochronę przed zanieczyszczeniami.



Numer	Opis
16019	Podajnik do kubków wewnętrznych/ miękkich
16099	Podajnik do pokryw

System Przygotowania Lakieru – Zestaw startowy PPS™



Numer	Opis
16113	Zestaw startowy Mini, 200 mikronów (180ml)
16750	Zestaw startowy Mini, 125 mikronów (180ml)
16112	16312
16312	Zestaw startowy Midi, 125 mikronów (400ml)

System Przygotowania Lakieru Wielokrotnego Napełniania

Pozwala na szybkie i łatwe uzupełnianie lakieru w 3M Systemie Przygotowania Lakieru PPS (rPPS), bez konieczności wyjmowania kubka i odłączania pistoletu.



Numer	Opis
16743	PPS™ (rPPS™) Kubki wew. / miękkie, pokrywy, filtr 200 mikronów
16744	Filtr wymienny 125 mikronów

Adaptory do pistoletów



Numer	Opis
16032	Adaptor typ 2 do pistoletów: Sata: NR92 HVLP, NR95 HVLP, Iwata: W400; WR400; LPA 94; VXL 949 Primer Gun; W400WB; LPH400 Pro-Tek; Kestrel: STD Gravity U-Pol: Gravity Gun HVLP, Gravity Gun HVLP Mini DeTalyo: DL3000
50677	Adaptor Typ 43 do pistoletu IWATA Super Nova WS-400
16033	Adaptor Typ 3 do pistoletów DeVilbiss: GTi; GFP; GFV; GFHV 510; GPI; MGPI+C62; PRI Primer Gun; COMPACT ITW BH11 9LH
16034	Adaptor Typ 4 do pistoletu DeVilbiss: Finishline
16036	Adaptor Typ 6 do pistoletów Sata: (+16759) QCC NR2000; RP 3000 QCC Iwata: W300, AZ40HTE, AZ30HTE, W300WB, AZ3HTE AirGuns (Gr.Iwata): AR3; AZ4 THE; AZ3; Kremlin: M21G Walther: Pilot Optima: 500&601 Catalfer: Kent
50573	Adaptor Typ 40A do pistoletów SATA z przyłączem QCC Quick Cup Connector (zastępuje adaptor Typ 6 i wkład do adaptera 16759)
16039	Adaptor Typ 9 do pistoletów Sata: KLC family (-P, B-HVLP; B-RP); MCB family; Jet RP; RP Digital; NR2000/Digital; Jet 90/S
16042	Adaptor Typ 12 do pistoletu Sata: Mini Jet
50587	Adaptor Typ 41 do pistoletów SATA Mini Jet z przyłączem Mini QCC (zastępuje adaptor Typ 27 i wkład do adaptera mini 16756)
16754	Adaptor Typ 26 do pistoletów Sata: NR92 HVLP; Jet B NR95 HVLP Iwata: W400, WR400, LPA 94, VXL 949 Primer Gun Pro-Tek, Kestrel: STD Gravity, U-Pol: Gravity Gun HVLP
16757	Adaptor Typ 27 do pistoletu Sata: (+16756) Mini Jet QCC
16756	Wkład do adaptera (PPS Mini) do pistoletu Sata: (+Adaptor Typ 27) Mini Jet QCC
16759	Wkład do adaptera do pistoletów Sata: (+Adaptor Typ 6) QCC NR2000, RP 3000 QCC

Mieszadło

Specjalny kształt mieszadła umożliwia dokładne oczyszczenie ścianek pojemnika w celu dokładnego wymieszania farby.



Numer	Opis
16022	Mieszadło

5. System polerski



Materiały do Napraw Blacharsko-Lakierniczych 3M

Niezależnie od wielkości naprawy, 3M oferuje szeroką gamę produktów, które umożliwiają warsztatom samochodowym szybko i wydajnie osiągnąć idealne wykończenie. Wielokrotnie nagradzany system kodowania kolorami sprawia, że poprawa kondycji lakieru jest łatwa i szybka.

Denibing System – Zestaw do polerowania małych powierzchni

Zestaw do polerowania małych powierzchni umożliwia szybkie i wygodne wykończenie, mniejszy obszar szlifowania i polerowania, mniejsze zużycie środków polerskich. Doskonale nadaje się do napraw typu SMART .



Numer	Opis
50666	Zestaw do polerowania małych powierzchni (zawiera: gąbkę Perfect-it, ściereczkę polerską, krążki ścierne Trizact P1000, Trizact P1500, szlifierkę, ładowarkę, polerkę i podkładkę)

Denibing System – Akcesoria



Numer	Opis
50499	Gąbka Perfec-it III 75mm
50400	Ściereczka polerska
02047	Krążki ścierne Trizact P1000 (14 mm)
02080	Krążki ścierne Trizact P1500 (14 mm)
07650	Szlifierka akumulatorowa
07658	Ładowarka do szlifierki
28363	Polerka 75 mm
07652	Podkładka 75 mm

Mleczko polerskie

Mleczko polerskie do użycia z zestawem Denibing System



Numer	Opis
50665	Mleczko polerskie 500 ml

System do Naprawy i Renowacji Lamp

Nowy, innowacyjny system do renowacji pożółkniętych i porysowanych lamp.

- Naprawa zamiast wymiany na nową lampę
- Zmniejszenie kosztów naprawy
- Idealny do napraw typu SMART



Numer	Opis
50663	Zestaw do polerowania lamp (zawiera: miękką przekładkę, krążki 255P P500, krążki 260L P800, krążki Trizact P1000, Trizact P3000, gąbkę zieloną, gąbkę żółtą, mleczko do renowacji lamp, mleczko do polerowania, szlifierkę oscylacyjną 75mm, polerkę 75mm)

System do Naprawy i Renowacji Lamp – Akcesoria



Numer	Opis
Materiały ścierne	
5711	Mięka przekładka 75 mm
50080	3M 255P+, 75 mm, P500
00910	3M 260L, 75 mm, P800
50413	3M Trizact, 75 mm, P1000
50415	3M Trizact, 75 mm, P3000
Materiały polerskie	
50499	Gąbka zielona, 75 mm
50536	Gąbka żółta, 75 mm
59015	Mleczko do renowacji lamp, 500 ml
59016	Mleczko do polerowania lamp, 500 ml
Maszynki	
28353	Szlifierka oscylacyjna 75 mm (Max RPM 15000) skok 3,2 mm
28354	Polerka 75 mm (Max RPM 2200)

Finesse-it Płatki szlifierskie 9 mikronów

Przeznaczone do „punktowego” usuwania wtrąceń kurzu i wad lakierniczych. Do stosowania z koreczkiem 50199.



Numer	Opis
00127	Płatki szlifierskie 9 mikronów
50199	Koreczek szlifierski (dwustronny, Soft)

Krażki ścierne Trizact A5 P3000, 32 mm

Krażek do obróbki wykończeniowej, do stosowania z koreczkiem szlifierskim 50199.



Numer	Opis
50079	Krażki ścierne Trizact A5 P3000, 32 mm
50199	Koreczek szlifierski (dwustronny, Soft)

Perfect-it III Środek polerski Fast Cut Plus

Bardzo skuteczny drobnoziarnisty środek polerski o dużej skuteczności działania dający natychmiastowe efekty na wszelkiego rodzaju powłokach lakierniczych. Zapewnia doskonałe wykończenie.



Numer	Opis
50417	Środek polerski Fast Cut Plus, 1 kg
51052	Środek polerski Fast Cut XL, 1 kg

Perfect-it III Mleczko polerskie Extra Fine – lekkościerne

Środek przeznaczony do nowoczesnych, odpornych na zarysowania, bezbarwnych powłok lakierniczych. Doskonale spisuje się także przy polerowaniu standardowych lakierów dwuskładnikowych.



Numer	Opis
80349	Mleczko polerskie Extra Fine – lekkościerne, 1l

Perfect-it III Mleczko polerskie – Ultrafina SE

Płyn do likwidacji obrotowych śladów polerowania. Usuwa ślady obrotowe polerowania i hologramy. Daje doskonale wykończenie i połysk, podnosi wydajność i obniża koszty.



Numer	Opis
50383	Mleczko polerskie Ultrafina, 1l

Środek zabezpieczający wysoki połysk Polish Rosa

Woskowa ochronna warstwa wykończeniowa, zawiera stałe silikony, co daje efekty wysokiego nabłyszczania i łatwego czyszczenia.



Numer	Opis
80345	Polish Rosa, 1l

Perfect-it Środek polerski Fast Cut

Bardzo skuteczny środek polerski dający efekt wysokiego połysku i idealne wykończenie na każdym rodzaju powłoki lakierniczej.



Numer	Opis
9374	Środek polerski Fast Cut, 1kg

Perfect-it III Mleczko polerskie - drobnoziarniste

Drobnoziarniste mleczko idealne do usuwania warstwy lekko utlenionego lakieru, niewielkich rys i śladów po cieniowaniu.



Numer	Opis
9375	Mleczko polerskie, 1l

Perfect-it III Mleczko polerskie – Politura na wysoki

Mleczko szczególnie skuteczne na ciemnych kolorach, błyskawicznie odświeża lakier, usuwa zmatowienia i ślady po polerowaniu wstępnym.



Numer	Opis
9376	Politura na wysoki połysk, 1l

Finesse-it Mleczko polerskie

Mleczko używane do usuwania niewielkich niedoskonałości np. wtrąceń kurzu z nowych lub ponownie wykańczanych powierzchni lakierniczych. Do polerowania maszynowego, pozostawia wysoki połysk.



Numer	Opis
9639	Mleczko polerskie, 1l

Perfect-it III Środek zabezpieczający na wysoki połysk



Numer	Opis
9377	Środek zabezpieczający na wysoki połysk, 1l

Gąbka polerska zielona (do stosowanie ze środkiem polerskim Fast Cut)

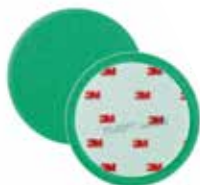

Numer	Opis
50499	Gąbka polerska zielona (75mm)
50487	Gąbka polerska zielona (150mm)

Gąbka polerska pomarańczowa (do stosowania ze środkiem polerskim Fast Cut)



Numer	Opis
50472	Gąbka polerska pomarańczowa (75mm)
09550	Gąbka polerska pomarańczowa (150mm)

Gąbka polerska niebieska (do stosowanie ze środkiem polerskim Ultrafina)



Numer	Opis
50457	Gąbka polerska niebieska (75mm)
50388	Gąbka polerska niebieska (150mm)

Gąbka polerska żółta (do stosowania ze środkiem polerskim Extra Fine)



Numer	Opis
50536	Gąbka polerska żółta (75mm)
50488	Gąbka polerska żółta (150mm)

Gąbka do polerowania na wysoki połysk (do stosowania z Politurą na wysoki połysk)



Numer	Opis
9378	Gąbka polerska czarna 150mm, czarna

Futro polerskie wykonane z naturalnych włókien wełnianych z mocowaniem na rzep.



Numer	Opis
01927	Futro polerskie (133mm)
81470	Futro polerskie (75mm)

System szybkiej wymiany gąbek - Quick Conect

Nowa seria dwustronnych gąbek do polerowania wraz z adaptorem do szybkiej wymiany, w połączeniu z pastami i mleczkami firmy 3M pozwala osiągnąć perfekcyjne wykończenie.



Numer	Opis
50878	Dwustronna gąbka polerska płaska zielona 150 mm
50962	Dwustronna gąbka polerska karbowana zielona 150 mm
50879	Dwustronna gąbka polerska karbowana żółta 150 mm
50880	Dwustronna gąbka polerska karbowana niebieska 150 mm
50874	Dwustronna gąbka polerska karbowana zielona 216 mm
50875	Dwustronna gąbka polerska karbowana żółta 216 mm
50708	Dwustronna gąbka polerska karbowana niebieska 216 mm
50881	Dwustronne futro polerskie 150 mm
33279	Dwustronne futro polerskie 230 mm
33271	Adaptor do szybkiej wymiany gąbek M14

Futro polerskie

Dwustronne futro polerskie z unikalnym działaniem elastycznym; redukuje obrotowe ślady polerowania.



Numer	Opis
05704	Futro polerskie (200mm)
05710	Adaptor (5/8")
05712	Adaptor (M14)

Uchwyt z podkładką Roloc



Numer	Opis
09988	Uchwyt do mocowania gąbek 75mm
84998	Gumowa podkładka Roloc, M14, 75mm, twarda, do uchwytu 09988

Podkładka 3M™ Perfect-it™

Wytrzymała podkładka dzięki której gąbka doskonale się układa na różnych powierzchniach, a ryzyko przepolerowania lub uszkodzenia lakieru jest znacznie mniejsze. Do zastosowania z wszystkimi gąbkami 150mm.



Numer	Opis
09552	Podkładka 125mm, M14
09553	Podkładka 125 mm, 5/8"

Środek do kontroli powierzchni lakierowanej

Spray pozwala na kontrolę powierzchni polerowanej.



Numer	Opis
55535	Środek do kontroli powierzchni lakierowanej, 500ml

Ściereczki polerskie z mikro włókna

Bardzo miękkie ściereczki zaprojektowane specjalnie do usuwania pozostałości po mleczkach polerskich.



Numer	Opis
50400	Ściereczka z mikrofibry, żółta 360x320 mm
50486	Ściereczka z mikrofibry, niebieska 360x320 mm
50489	Ściereczka z mikrofibry, różowa 360x320 mm
2011	Ściereczka z mikrofibry, zielona 360x320 mm

Ściereczki polerskie

Miękkie i elastyczne ściereczki, nie pozostawiają włókien na powierzchni, idealne do stosowania z pastami polerskimi.



Numer	Opis
34568	Ściereczki niepyłące (opak. 275 szt.) polerskie 37 x 38 cm
34567	Ściereczki niepyłące (opak. 400 szt.) ogólnego zastosowania 29 x 37
50481	Podajnik do ściereczek

Autokosmetyki

Zestaw nowoczesnych kosmetyków samochodowych pozwala perfekcyjnie wykończyć każdą powierzchnię auta.



Numer	Opis
39000	Preparat do mycia samochodu
50970	Preparat do usuwania rys
39030	Preparat do wykańczania powierzchni
39034	Szybko-działający Wosk
39036	Preparat do czyszczenia kół i opon
39042	Preparat do odnawiania opon
39040	Preparat do odnawiania skóry i winylu
50586	Środek do czyszczenia szyb
39016	Ściereczka z mikrofibry

Paint Defender – Środek do zabezpieczania lakieru



Numer	Opis
90001	Paint Defender Folia w spray
9000	Paint Defender Folia w spray + saszetka wosku Quick Wax Car Care
90201	Paint Defender - aplikator do folii
90200	Paint Defender - zestaw do aplikacji folii w sprayu (zawiera folię maskującą oraz taśmę Scotchblue™)*

Ściereczki do usuwania kurzu i zabrudzeń

Syntetyczna ściereczka zaprojektowana do usuwania kurzu i zabrudzeń w procesie lakierowania, szczególnie do użytku z lakierami na bazie wody.



Numer	Opis
50401	Ściereczka pyłochłonna Tack Cloth Aqua 403 x 300 mm

Ściereczki pyłochłonne

Ściereczki pyłochłonne używana do pochłaniania pyłu przed natrykiwaniem. W montowanym na ścianie dyspenserze można przechowywać zarówno nowe, jak i częściowo zużyte ściereczki.



Numer	Opis
07910	Ściereczka pyłochłonna 175 x 235 mm
07909	Dyspenser do ściereczek pyłochłonnych

Ściereczki lakiernicze do wycierania rąk

Ściereczki lakiernicze do wycierania rąk, nasączone środkiem nawilżającym, przeznaczone do usuwania lakieru i oleju. Usuwają większość świeżych i zaschniętych lakierów, olejów, uszczelniaczy i klejów. Zawierają odżywkę z lanoliną. Dwuwarstwowy materiał delikatnie ściera brud i zapewnia idealne wchłanianie. Zapakowane w poręczny, łatwy w użyciu pojemnik.



Numer	Opis
80347	Nawilżające ściereczki do rąk (27 cm x 28 cm) 100 szt.

Cleaner Clay

Cleaner Clay specjalna masa plastyczna do oczyszczania lakieru, to niezastąpiony środek do usuwania trudnych zabrudzeń, takich jak:

- plamy z żywicy
- plamy ze smoły
- resztki z rozpylanych preparatów
- kurz przemysłowy
- naloty rdzy
- resztki owadów
- inne trudne do usunięcia zabrudzenia



Numer	Opis
38070	Masa czyszcząca „Cleaner Clay”, 200g

Środek czyszczący do szyb i lusterek.

Może służyć również do czyszczenia winyli, plastikowych elementów tapicerki oraz przezroczystego plastiku. Nie narusza powierzchni lakierowanych.



Numer	Opis
08631	Środek czyszczący do szyb 500 ml

6. Produkty Ochrony Zdrowia



Materiały do Napraw Blacharsko-Lakierniczych 3M

Ochrona osobista przed potencjalnie niebezpiecznymi oparami lakieru, zanieczyszczeniami i hałasem jest priorytetem. Firma 3M może pomóc dobrać odpowiednie wyposażenia z zakresu bezpieczeństwa, doradzić w sprawie ustawowych obowiązków dotyczących bezpieczeństwa i zdrowia oraz bezpiecznych metod pracy.

Półmaski serii 7500

Półmaska 3M serii 7500 posiada część twarzową wykonaną z wyjątkowo miękkiego materiału oraz zawór 3M™ Cool Flow™ i zapewnia bardzo łatwe zakładanie oraz wygodne noszenie.



Numer	Opis
7501B	Część twarzowa /rozmiar mały
7502B	Część twarzowa /rozmiar średni
7503B	Część twarzowa /rozmiar duży

Lekkie półmaski serii 6000

3M serii 6000 wielokrotnego użytku to ekonomiczne, wymagające minimum obsługi rozwiązanie cechujące się również łatwością użycia i wyjątkowo niską masą.



Numer	Opis
6100B	Część twarzowa /rozmiar mały
6200B	Część twarzowa /rozmiar średni
6300B	Część twarzowa /rozmiar duży

Maski pełne serii 6000S

Pełna maska 3M 6800 jest prosta w obsłudze i wygodna podczas noszenia. Opatentowana konstrukcja zaworu wydechowego zapewnia wysoką wytrzymałość i łatwość czyszczenia.



Numer	Opis
6800	Część twarzowa /rozmiar średni
6900	Część twarzowa /rozmiar duży
6885	Oslona szyby do maski pełnej 6000
6897	Zestaw nagłowia do maski pełnej 6000



Bezobsługowe półmaski oddechowe serii 4000

Maska 3M 4251 to gotowa do użycia półmaska nie wymagająca obsługi, opracowana w celu zapewnienia wygody i skutecznej ochrony przed oparami pochodzenia organicznego i pyłem, z którymi można spotkać się podczas pracy w przemyśle.



Numer	Opis
4251	Półmaska A1P1 chroniąca przed pyłami, gazami i parami organicznymi

Akcesoria do półmasek lakierniczych Pochłaniacz gazów i par organicznych

Pochłaniacze A1 chronią przed gazami i parami pochodzenia organicznego Pochłaniacze A2 chronią przed parami pochodzenia organicznego. Odpowiednie dla masek 3M serii 6000, 7500, 6000S.



Numer	Opis
6051	Pochłaniacz A1 przeciw parom organicznym
6055	Pochłaniacz A2 przeciw parom organicznym

Filtry przeciwpyłowe i pokrywa

Filtry chronią przed cząstkami substancji ciekłych i stałych. Pasują do półmasek serii 6000, 7500 i masek serii 6000S.



Numer	Opis
5925	Filtr przeciwpyłowy klasy P2
5911	Filtr przeciwpyłowy klasy P1
501	Pokrywa filtra do masek serii 6000, 7500 i 6000S

Pojemnik na maski



Numer	Opis
6966	Pojemnik na maskę

Ściereczki przeznaczone do czyszczenia części twarzowej maski



Numer	Opis
105S	Ściereczki czyszczące

System sprężonego powietrza

System S-200 jest najwygodniejszym i najbardziej wszechstronnym systemem doprowadzającym sprężone powietrze do wszystkich półmasek i masek pełnych serii 6000 i 7000. Może być używany jako standardowy aparat wężowy sprężonego powietrza lub w trybie podwójnym z rezerwowym elementem oczyszczającym na wypadek odłączenia zasilania powietrzem.



Numer	Opis
S-200	Aparat wężowy sprężonego powietrza

Półmaski przeciwpyłowe filtrujące Aura

Półmaski filtrujące serii 3M 9300 stanowią nowy punkt odniesienia w dziedzinie komfortu użytkownika. Charakteryzują się filtrem o niskim oporze przepływu, innowacyjną złożoną z trzech paneli konstrukcją, specjalnie ukształtowany panel nosowy i panel pod brodą.



Numer	Opis
9310+	Półmaska klasy P1 4 x NDS
9312+	Półmaska klasy P1 z zaworem wydechowym 4 x NDS
9320+	Półmaska klasy P2 10 x NDS
9322+	Półmaska klasy P2 10 x NDS

Półmaski przeciwpyłowe serii K100

Składane półmaski serii K100 są wykonane z wytrzymałego tworzywa i przeznaczone do najtrudniejszych zadań.



Numer	Opis
K111	Półmaska klasy P1 z zaworem wydechowym
K112	Półmaska klasy P2 z zaworem wydechowym



Wkładki przeciwhałasowe

Wkładki (bez sznurka) są wykonane z miękkiej hipoalergiczej pianki poliuretanowej, która zapewnia pełny komfort i niewielki nacisk na wnętrze ucha.



Numer	Opis
100	Zatyczki do uszu / Jednorazowe wkładki przeciwhałasowe

Wkładki przeciwhałasowe na pałąku

Wyjątkowy elastyczny pałąk ułatwia użytkowanie i wraz z zaokrąglonymi elementami tłumiącymi pomaga ograniczać ucisk i zapewnia komfort. Wkładki ważą zaledwie 13g i są wyposażone w łatwo wymiennelementy tłumiące. Pałąk może być noszony na głowie lub pod brodą zapewniając minimalny kontakt z odzieżą.



Numer	Opis
1310	Wkładki przeciwhałasowe na pałąku
1311	Wkładki wymienne do 1310

Okulary Ochronne serii Classic

Komfort, ochrona i niskie koszty. Lekkie okulary ochronne 2720 Classic to ekonomiczne rozwiązanie zapewniające wysoki komfort użytkowania i niezawodną ochronę. Niebieska oprawa, bezbarwne szkła.



Numer	Opis
2720	Okulary ochronne (bezbarwne) Linia Classic

Okulary ochronne serii Comfort

Okulary serii 2740 łączą nowoczesny wygląd i wiele możliwości regulacji, co zapewnia większą wygodę i lepszą ochronę. Niebieska oprawa, bezbarwne szkła.



Numer	Opis
2740	Okulary ochronne (bezbarwne) Linia Comfort
2741	Okulary ochronne (szare) Linia Comfort
2742	Okulary ochronne (żółte) Linia Comfort

Gogle ochronne

Gogle ochronne to nowoczesna, lekka konstrukcja zapewniająca wysoki komfort. Gogle ochronne z poliwęglanowymi soczewkami i wentylacją pośrednią.



Numer	Opis
2890	Gogle ochronne wentylowane (poliwęglan)
2890A	Gogle ochronne wentylowane (octanowe)

Kombinezony lakiernicze

Kombinezony lakiernicze zaprojektowane tak aby zwiększyć komfort pracy. Wykonane z „oddychającego” materiału na plecach zapewniają lepszy obieg powietrza.



Numer	Opis
50198M	Kombinezon M: 167-176 cm/92-100 cm
50198L	Kombinezon L: 174-181 cm/100-108 cm
50198XL	Kombinezon XL: 179-187 cm/108-115 cm
50198XXL	Kombinezon XXL: 186-194 cm/115-124 cm

7. Powłoki, kleje, uszczelniacze i akcesoria



Materiały do Napraw Blacharsko-Lakierniczych 3M

Firma 3M dostarcza innowacyjne rozwiązania w dziedzinie materiałów do napraw blacharsko - lakierniczych. Szeroka oferta naszych powłok, klejów i uszczelniaczy zabezpiecza powierzchnię przed korozją, odpryskami lakieru i hałasem. Materiały w połączeniu z naszymi aplikatorami oraz rekomendowanymi procesami naprawczymi mogą odbudować, naprawić lub skleić materiał i przywrócić tym samym pierwotny wygląd.

Naprawa tworzyw sztucznych

Naprawa rozdarć, pęknięć i łatania dziur w zderzakach wykonanych z plastiku .



Numer	Opis
05888	Materiał wzmacniający do napraw
6396	Podkład do kleju

FPRM Środek do naprawiania części z tworzyw sztucznych

Środek do naprawy tworzyw sztucznych jest 2-składnikową szpachlą epoksydową stosowaną do większości napraw części plastikowych. Jest elastyczny i łatwy do szlifowania. Dostępny w dwóch jednakowych tubach (A i B) pozwalających na łatwe dozowanie i mieszanie.



Numer	Opis
05900	Środek do naprawiania części z tworzyw sztucznych 150 ml

Środek do napraw tworzyw sztucznych w podwójnych kartuszach.

Łatwa i bezpieczna aplikacja przy użyciu 3M 08190 pistoletu ręcznego. Każde pudełko zawiera cztery podwójne kartusze i osiem nakładek do mieszania.



Numer	Opis
05901	Środek do napraw tworzyw sztucznych 50 ml
8190	Pistolet ręczny do kleju dwuskładnikowego
08198	Końcówka do zastosowania z 05901

Superszybki klej

3M Superszybki klej to 2-składnikowy środek do naprawy, odbudowy i sklejanego wszelkiego rodzaju elementów plastikowych. Szybko wiąże, łatwo go wyszlifować i pomalować. W celu nadania kształtu należy użyć arkusza modelującego 04903.



Numer	Opis
55045	Superszybki klej (50ml)
04908	Jednorazowe dysze do kleju 55045

Arkusz modelujący



Numer	Opis
04903	Arkusz modelujący (127mm x 3,6m)

Taśma uszczelniająca

Taśma do uszczelniania pęknięć składa się z włókna szklanego, które może wzmocnić każdą naprawę.



Numer	Opis
03020	Taśma do uszczelniania pęknięć 50 mm x 25 m

Środek do zmywania powierzchni



Numer	Opis
08986	Środek do zmywania powierzchni

Podkład w aerozolu

Podkład do kleju jest stworzony specjalnie do wykorzystania przy łączeniu elastycznym środkiem do uzupełniania tworzyw sztucznych i do napraw polipropylenowych i etylenowo-propylenowych elementów wewnętrznych i zewnętrznych,.



Numer	Opis
05917	Preparat do przygotowania powierzchni 200 ml

Klej do łączenia paneli

Ekonomiczny 2-składnikowy system do łączenia wymiennych paneli. Uszczelnia i jednocześnie bezpiecznie łączy panele, znacznie redukując czas spawania. Zabezpiecza przed korozją.



Numer	Opis
08115	Klej do łączenia paneli dwuskładnikowy 200 ml
08117	Ręczny pistolet do podwójnych kartuszy
08193	Dysza do kleju 08115

Kleje do montażu szyb

Klej poliuretanowy do wklejania szyb przednich, bocznych i tylnych. Łatwy do wyciskania przy użyciu aplikatorów 3M. Dostępny w trzech wersjach, uzależnionych od czasu wiązania: jedno, trzy i ośmio-godzinny.



Numer	Opis
58015	Kleje do montażu szyb 1 - godzinny
08613	Kleje do montażu szyb 3 - godzinny
08603	Kleje do montażu szyb 8 - godzinny
8011	Ręczny pistolet do wkładów 310 ml
8012	Pneumatyczny pistolet do wkładów 310 ml
8013	Ręczny pistolet do wkładów i saszetek 310 ml bez dostępu powietrza
8993	Pneumatyczny pistolet do saszetek i wkładów

Poliuretanowe masy uszczelniające

Nie kurczący się lepki uszczelniacz o wysokiej zawartości cząstek stałych, utwardzający się na skutek działania wilgoci z atmosfery w ciągu 24 godzin do mocnego, trwale elastycznego materiału (zależnie od grubości i warunków otoczenia). Idealny do średnich i szerokich uszczelnień.

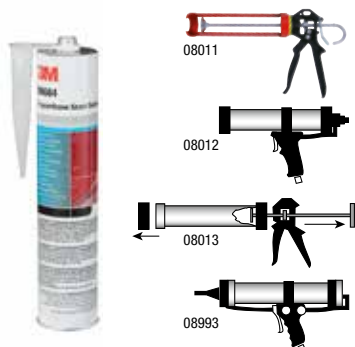

Numer	Opis
8684	Poliuretanowa masa uszczelniająca szara 310 ml
8689	Poliuretanowa masa uszczelniająca biała 310 ml
8694	Poliuretanowa masa uszczelniająca czarna 310 ml
8011	Ręczny pistolet do wkładów 310 ml
8012	Pneumatyczny pistolet do wkładów 310 ml
8013	Ręczny pistolet do wkładów i saszetek 310 ml bez dostępu powietrza
8993	Pneumatyczny pistolet do saszetek i wkładów

Uszczelniacz uniwersalny

Dzięki zastosowanej technologii hybrydowej, beżowy uniwersalny uszczelniacz 3M™ 50740, umożliwia uzyskanie różnorodnych wykończeń, w zależności od metody aplikacji. Nowy uszczelniacz może być aplikowany: natryskowo, poprzez wyciskanie, nakładanie pędzlem oraz dodatkowo może być użyty do zrekonstruowania powłoki zabezpieczającej przed uderzeniami kamieni. Pozwala na lakierowanie lakierami na bazie wody prawie natychmiast po aplikacji, co wpływa na skrócenie czasu naprawy i poprawę wydajności.



Numer	Opis
50740	Uniwersalny uszczelniacz beżowy 310 ml
08992	Pistolet pneumatyczny do jednoskładnikowych uszczelniaczy we wkładach (natryskowy)
08993	Pistolet pneumatyczny do saszetek i wkładów

Uszczelniacze hybrydowe

Uszczelniacze wyciskane z możliwością lakierownia 'mokro na mokro' występujące w trzech różnych kolorach: czarny, szary i biały w zależności od wymogów procesów naprawy. Dostępne są w trwałych, plastikowych kartuszach wraz z odpowiednią końcówką. Podobnie jak uszczelniacz uniwersalny, produkty te mogą być lakierowane prawie natychmiast po aplikacji.

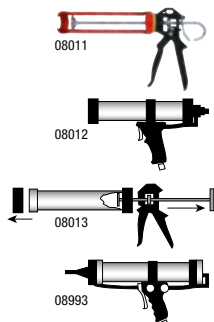

Numer	Opis
50992	Uszczelniacz hybrydowy „mokro na mokro” czarny 290 ml
50993	Uszczelniacz hybrydowy „mokro na mokro” biały 290 ml
50994	Uszczelniacz hybrydowy „mokro na mokro” szary 290 ml
8011	Ręczny pistolet do wkładów 310 ml
8012	Pneumatyczny pistolet do wkładów 310 ml
8013	Ręczny pistolet do wkładów i saszetek 310 ml bez dostępu powietrza
8993	Pneumatyczny pistolet do saszetek i wkładów

Aktywator i aplikator VOC do kleju do szyb



Numer	Opis
58012	Aktywator VOC 30 ml
08605	Aplikator do aktywatora VOC

Powłoki zabezpieczające podwozie

Powłoki odporne na wszystkie warunki atmosferyczne. Chronią pojazdy przed zniszczeniem przez kamienie i żwir. Chronią również przed rdzą, a jednocześnie wykazują właściwości dźwiękoszczelne.



Numer	Opis
8861	Powłoka Body Schutz 1L
8868	Powłoka zabezpieczająca czarna 1L
8886	Powłoka zabezpieczająca gładka 1L
8996	Pistolet pneumatyczny do powłok zabezpieczających podwozie do 1L lub 1 kg powłok

8. Urządzenia



Materiały do Napraw Blacharsko-Lakierniczych 3M

Firma 3M oferuje linię wysokiej jakości narzędzi elektrycznych oraz pneumatycznych, które pozwolą zoptymalizować wydajność materiałów ściernych podczas cięcia, szlifowania, wyrównywania lub wykańczania powierzchni. Zaawansowana konstrukcja poprawia komfort użytkowania i umożliwia osiągnięcie lepszych rezultatów przy wykorzystaniu materiałów ściernych i akcesoriów firmy 3M. Wszystkie narzędzia objęte są 12-miesięczną gwarancją.

Pneumatyczne szlifierki oscylacyjne z własnym odciąganiem

Wyposażone w odpowiednią moc, aby zwiększyć wydajność szlifowania, dzięki której uzyskasz gładkie wykończenie powierzchni.



Numer	Opis
20319	Szlifierka pneumatyczna (średnica 127mm, skok oscylacji 5mm)
20322	Szlifierka pneumatyczna (średnica 127mm, skok oscylacji 2.5mm)
20462	Szlifierka pneumatyczna (średnica 152mm, skok oscylacji 5mm)
20464	Szlifierka pneumatyczna (średnica 152mm, skok oscylacji 2.5mm)

Pneumatyczne szlifierki oscylacyjne 3M z centralnym odciąganiem

Wyposażone w przyłącze dopasowane do każdego typu centralnego odciągu pyłu.



Numer	Opis
20318	Szlifierka pneumatyczna (średnica 127mm, skok oscylacji 5mm)
20321	Szlifierka pneumatyczna (średnica 127mm, skok oscylacji 2.5mm)
28508	Szlifierka pneumatyczna (średnica 152mm, skok oscylacji 5mm)
28509	Szlifierka pneumatyczna (średnica 127mm, skok oscylacji 2.5mm)

Pneumatyczne szlifierki oscylacyjne 3M z własnym odciąganiem

Wyposażone w zintegrowany z urządzeniem system odsysania pyłu. Mogą być również podłączone do centralnego odciągu pyłu.



Numer	Opis
63377	Szlifierka pneumatyczna (średnica 75 mm, skok oscylacji 5mm)
20316	Szlifierka pneumatyczna (średnica 75mm, skok oscylacji 2.5mm)

Elektryczna szlifierka oscylacyjna

Nowe elektryczne szlifierki oscylacyjne są zaprojektowane do pracy z innymi produktami 3M, którym ufasz tak aby połączyć wyjątkowe właściwości materiałów ściernych 3M z niezwykłą wydajnością i trwałością elektrycznych szlifierek oscylacyjnych.



Numer	Opis
64384	Elektryczna szlifierka oscylacyjna 3/16" 240V (150mm)
64380	Elektryczna szlifierka oscylacyjna 3/32" 240V (150mm)

Elektryczna szlifierka z transformatorem

Zestaw zawiera: torbę, przetwornik, 2 kable, maszynkę i klucz do odkręcania podkładki.



Numer	Opis
28522	Elektryczna szlifierka z transformatorem (średnica 150mm, skok oscylacji 5mm)
28521	Elektryczna szlifierka z transformatorem (średnica 150mm, skok oscylacji 2,5mm)

Polerka elektryczna 3M

Nowa polerka elektryczna 3M to narzędzie pozwalające na pełne wykorzystanie wszystkich zalet znanych już materiałów polerskich 3M. W połączeniu z podkładkami i akcesoriami 3M stanowi doskonały system polerski. Duża moc i niska waga przekładają się na szybką i wydajną pracę.



Numer	Opis
64392	Polerka elektryczna (1100W), gwint: M14

Olej do szlifierek



Numer	Opis
20451	Olej do szlifierek (118ml)

Pochłaniacz pyłu



Numer	Opis
20452	Pochłaniacz pyłu

Odkurzacze przemysłowe 3M

Działa zarówno z pneumatycznymi, jak i elektrycznymi maszynami 3M.



Numer	Opis
64400	Odkurzacz przemysłowy (klasa M) – 25L
64408	Odkurzacz przemysłowy (klasa M) – 50L
64396	Odkurzacz przemysłowy (klasa L) – 25L
64404	Odkurzacz przemysłowy (klasa L) – 50L

Wkłady filtra (materiał poliestrowy)



Numer	Opis
64420	Wkłady filtra

Plastikowy worek do odkurzacza



Numer	Opis
64421	Plastikowy worek (pasuje do 25L i 50 L)

Papierowy worek filtracyjny do odkurzacza



Numer	Opis
64422	Papierowy worek filtracyjny do zbiorników o pojemności 25L
64423	Papierowy worek filtracyjny do zbiorników o pojemności 50L



Trójnik umożliwiający pracę dwóch narzędzi z jednym odkurzaczem



Numer	Opis
64418	Trójnik

Nr produktu	Nr strony	Nr produktu	Nr strony	Nr produktu	Nr strony	Nr produktu	Nr strony
00127	33	05710	37	07652	32	2740	45
00907	8	05712	37	07658	32	2741	45
00908	8	05771	8	0789	22	2741	45
00909	8	05814	19	07893	22	2890	46
00910	8	05815	19	07897	22	4252	43
00910	33	05816	18	07898	22	5171	10
00911	8	05888	48	07899	22	5171	10
01927	37	05900	48	07903	16	5172	10
01970	12	05901	48	07904	16	5172	10
01971	12	05917	49	07905	16	5174	10
01972	12	06300	23	07905	16	5179	10
01973	12	06301	23	07909	39	5600	6
01974	12	06302	23	07910	39	5601	6
01975	12	06303	23	07912	16	5711	33
01976	12	06304	21	07912	16	5791	6
01977	12	06305	23	07933	18	5792	6
01978	12	06309	21	07947	18	5911	43
01979	12	06310	21	07947	19	5925	43
01980	12	06311	21	07948	18	6051	43
01981	12	06313	21	07948	19	6055	43
01982	12	06314	23	08115	50	6396	48
01982	12	06345	26	08117	50	6800	42
01986	12	06347	26	08193	50	6900	42
01987	12	06348	26	08198	48	6966	43
01988	12	06349	26	08603	50	7613	16
02047	32	06404	23	08605	51	7614	16
02080	32	06405	23	08613	50	7838	24
02600	11	06408	23	08631	40	8011	50
02601	11	06409	23	08986	49	8012	50
03020	49	06800	25	08992	51	8013	50
03808	11	07394	18	09529	26	8190	48
03809	11	07447	17	09545	12	8684	50
03810	11	07448	17	09546	12	8689	50
04903	49	07498	20	09550	36	8694	50
04908	48	07499	20	09552	38	8861	52
05442	13	07501	20	09553	38	8868	52
05519	13	07502	20	09562	19	8886	52
05523	20	07521	16	09678	25	8993	50
05527	20	07522	16	09884	20	8996	52
05528	20	07580	18	09973	25	9374	34
05530	20	07581	18	09988	37	9375	35
05531	20	07582	18	100	45	9376	35
05532	20	07615	17	501	43	9377	35
05539	20	07616	17	1310	45	9378	37
05540	20	07619	17	1311	45	9560	11
05704	37	07650	32	2720	45	9561	11



Nr produktu	Nr strony	Nr produktu	Nr strony	Nr produktu	Nr strony	Nr produktu	Nr strony
9583	18	20350	8	34337	13	50393	7
9639	35	20427	8	34339	13	50394	7
9884	19	20445	12	34340	13	50396	7
16000	29	20451	55	34341	13	50397	7
16001	29	20452	56	34342	13	50400	32
16019	29	20462	54	34343	13	50400	38
16022	30	20464	54	34567	38	50401	39
16023	29	20465	6	34568	38	50413	6
16024	29	28353	33	36852	26	50413	33
16026	29	28354	33	36856	26	50414	6
16032	30	28363	32	36861	26	50415	6
16033	30	28508	54	36862	26	50415	33
16034	30	28509	54	36863	26	50416	11
16036	30	28521	55	38070	40	50417	33
16039	30	28522	55	50018	18	50421	25
16042	30	30614	9	50079	33	50443	4
16099	29	30615	9	50080	8	50444	4
16112	29	30616	9	50080	33	50445	4
16112	29	30617	9	50081	8	50446	4
16113	29	30618	9	50083	8	50447	4
16114	29	30619	9	50085	8	50448	4
16115	29	30620	9	50086	8	50449	4
16122	29	30621	9	50087	8	50450	4
16312	29	30623	9	50088	8	50451	4
16312	29	30625	9	50199	33	50452	4
16398	28	30627	9	50238	5	50453	4
16399	28	30628	9	50239	5	50454	4
16407	28	30629	9	50240	5	50455	4
16409	28	30630	9	50241	5	50457	36
16570	28	30631	9	50242	5	50472	36
16610	28	30632	9	50330	12	50481	38
16611	28	30633	9	50331	12	50486	38
16740	29	30634	9	50332	12	50487	36
16743	30	30636	9	50333	12	50488	36
16744	30	30638	9	50334	12	50489	38
16750	29	30639	9	50335	12	50495	5
16752	29	30640	9	50336	12	50496	5
16754	30	30641	9	50337	12	50497	5
16756	30	30642	9	50338	12	50498	5
16757	30	30643	9	50339	12	50499	32
16759	30	30644	9	50340	12	50499	33
20316	54	30645	9	50341	6	50499	36
20318	54	30646	9	50383	34	50503	5
20319	54	30647	9	50388	36	50504	5
20321	54	30649	9	50391	7	50505	5
20322	54	30651	9	50392	7	50506	5

Nr produktu	Nr strony	Nr produktu	Nr strony	Nr produktu	Nr strony	Nr produktu	Nr strony
50507	5	50782	11	63377	54	K112	44
50508	5	50872	24	64380	54	S-200	44
50509	5	50977	22	64384	54		
50510	5	50978	22	64392	55		
50524	4	50979	22	64396	56		
50525	4	50980	22	64400	56		
50526	4	50981	22	64404	56		
50527	4	50988	24	64408	56		
50528	4	50992	51	64418	57		
50529	4	50993	51	64420	56		
50530	4	50994	51	64421	56		
50531	4	51008	26	64422	56		
50532	4	51109	4	64423	56		
50533	4	51110	4	65333	19		
50534	4	51111	4	65335	19		
50535	5	51112	4	80318	26		
50536	33	51113	4	80319	26		
50536	36	51114	4	80320	26		
50539	6	51115	4	80321	26		
50540	6	51116	4	80322	26		
50541	6	51117	4	80345	34		
50542	6	51118	4	80347	39		
50543	6	51119	4	80349	34		
50544	7	51120	4	81470	37		
50545	7	51121	4	84998	20		
50547	7	51122	7	84998	37		
50548	7	51123	7	85611	23		
50573	30	51124	7	61500297686	17		
50587	30	51125	7	61500297694	17		
50663	32	51126	7	105S	44		
50665	32	51127	7	2890A	46		
50666	32	51130	6	50198L	46		
50677	30	51131	6	50198M	46		
50728	10	55045	48	50198XL	46		
50729	10	55535	38	50198XXL	46		
50740	51	57013	19	6100B	42		
50742	10	57014	19	6200B	42		
50743	12	58012	51	6300B	42		
50774	11	58015	50	7501B	42		
50775	11	59015	33	7502B	42		
50776	11	59016	33	7503B	42		
50777	11	62011	5	9310+	44		
50778	11	62012	5	9312+	44		
50779	11	62013	5	9320+	44		
50780	11	62014	5	9322+	44		
50781	11	62015	5	K111	44		



3M Poland

Materiały do Napraw Blacharsko-Lakierniczych

Al. Katowicka 117, Kajetany k. Warszawy

05-830 Nadarzyn

tel.(22) 739 61 25/73

fax (22) 739 60 03

www.3m.pl/autonaprawa

www.materiaलयlakiernicze3mblog.pl/